

# heidenfeld



**Návod na použitie:** Infračervený ohrievač HP-105

**kód:**

**SK**

## **Vážené zákazníčky, vážení zákazníci**

Teší nás, že ste sa rozhodli pre infračervený ohrievač **Heidenfeld**. Pred poskladaním tohto ohrievaču si pozorne prečítajte návod na použitie. Infračervený ohrievač používajte iba tak, ako je to popísané v tomto návode na použitie.

Váš **DUVLAN** tím

### **Záruka**

Predávajúci poskytuje na tento výrobok 2-ročnú záruku.

Záruka sa nevzťahuje na škody spôsobené nesprávnou montážou, nesprávnou údržbou, mechanickým poškodením, opotrebením dielov pri bežnom používaní, neodvratnou udalosťou, neodbornými zásahmi, nesprávnym zaobchádzaním, či nevhodným umiestnením.

V prípade reklamácie nás kontaktujte.

Záručná doba začína plynúť dátumom predaja (uschovajte preto doklad o kúpe).

### **Zákaznícky servis**

Aby sme Vám mohli čo najlepšie pomôcť s prípadnými problémami s Vaším infračerveným ohrievačom, poznačte si presný názov výrobku.

### **Pokyny pre zaobchádzanie so zariadením po vyradení z prevádzky**

Zariadenie **DUVLAN** je recyklovateľné. Prosíme Vás, aby ste Vaše zariadenie po skončení životnosti odovzdali do zberného odpadu (alebo miesta na to určeného).

### **Kontakt**

Duvlan s.r.o.

K Zornici 1990/23

957 01 Bánovce nad Bebravou

e-mail: [servis@duvlan.com](mailto:servis@duvlan.com)

web: [www.duvlan.com](http://www.duvlan.com)

### **Pokyny**

Tento návod na použitie je len referencia pre zákazníkov. **DUVLAN** nepreberá ručenie za chyby vzniknuté prekladom alebo technickou zmenou produktu.

## Technické údaje

Montáž	Montáž na stenu, montážne príslušenstvo je súčasťou balenia
Certifikát	TÜV & GS-Prüfzertifikat
Stupeň krytia	IP44
Dĺžka kábla	1,9m
Životnosť	>100 000
Vlastnosti 300 Watt	2,8 kg; 60 x 50 cm; Veľkosť miestnosti 3 – 8 m <sup>2</sup>
Vlastnosti 400 Watt	3,2 kg; 60 x 60 cm; Veľkosť miestnosti 4 – 10 m <sup>2</sup>
Vlastnosti 500 Watt	4,0 kg; 90 x 50 cm; Veľkosť miestnosti 5 – 12 m <sup>2</sup>
Vlastnosti 600 Watt	5,0 kg; 100 x 60 cm; Veľkosť miestnosti 8 – 16 m <sup>2</sup>
Vlastnosti 800 Watt	6,5 kg; 120 x 60 cm; Veľkosť miestnosti 12 – 19 m <sup>2</sup>
Vlastnosti 1000 Watt	7,4 kg; 120 x 60 cm; Veľkosť miestnosti 15 – 25 m <sup>2</sup>
Bezpečnosť	Dvojitá ochrana proti prehriatiu vrátane termostatu
Rozsah teploty	Povrchová teplota do 125 °C
Technológia vykurovania	Infračervené vykurovacie teleso
Napájanie	220 – 240 V ~ 50/60 Hz

## Dôležité bezpečnostné pokyny

**VAROVANIE:** Aby ste znížili riziko popálenia, úrazu elektrickým prúdom, požiaru alebo zranenia pri používaní tohto ohrievača, je potrebné vždy dodržiavať tieto základné bezpečnostné opatrenia!

Je potrebné dodržiavať nasledujúce pokyny:

1. Nepoškodujte ani neničte sieťový kábel, neupravujte ho, neohýbajte, nenapínajte ani nestláčajte a neumiestňujte naň závažia.
2. Uistite sa, že prevádzkové napätie je 220 - 240 V, 50 Hz alebo 110 - 120 V, 60 Hz.
3. Na prevádzku vykurovacieho panela používajte iba jednu elektrickú zásuvku, pretože si vyžaduje vyššiu spotrebu prúdu.
4. Uchovávajte ho mimo dosahu detí, starších osôb, osôb s telesným postihnutím, domácich zvierat alebo osôb pod vplyvom omamných látok alebo alkoholu.
5. Na ohrievač netlačte, neskáčte a nesadajte naň.
6. Pred čistením vykurovacieho panelu odpojte sieťovú zástrčku a počkajte, kým vykurovací panel úplne nevychladne. Na čistenie používajte len suchú handričku a žiadne horľavé látky.
7. Tento výrobok smie rozoberať alebo opravovať len kvalifikovaný personál.
8. Nepretržitá prevádzka skracuje životnosť ohrievača, preto ho každých 12 hodín deaktivujte.
9. Ohrievač nepoužívajte, ak je teplota okolia vyššia ako 20 °C. Nepretržité používanie pri vysokých teplotách znižuje výkon prístroja.
10. Bezpečná vzdialenosť zásuvky je najmenej 20 cm nad podlahou.
11. Počas prevádzky udržiavajte ohrievač mimo dosahu horľavých a výbušných látok.
12. Dodržujte minimálnu bezpečnostnú vzdialenosť od ohrievača: 30 cm zhora/zdola, 10 cm vľavo/vpravo, 10 cm od chrbta.
13. Počas prvých dní používania môžu nové ohrievače spôsobiť zápach, ktorý nie je pre človeka škodlivý.

## Montáž

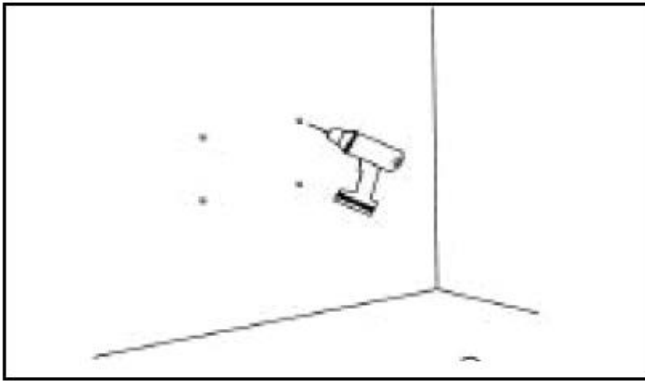

1. Označte na stene miesta pre šróby a potom pomocou vŕtačky vyvŕtajte na označené miesta otvory.

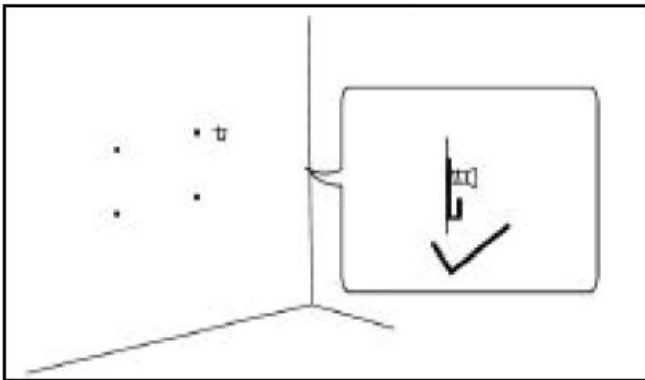

2. Pomocou šróbov pripevnite nástenné háčiky na stenu.

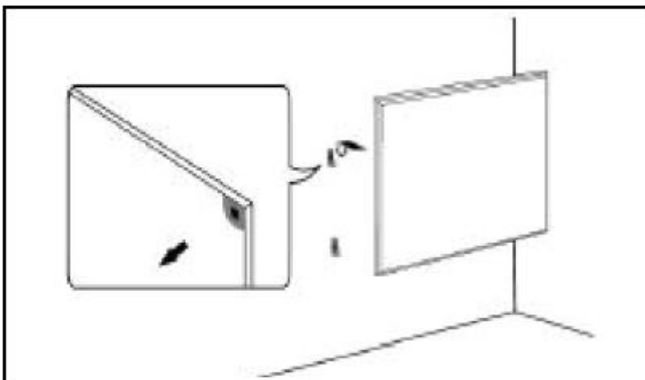

3. Infračervený ohrievač zavesťe na stenu pomocou nástenných háčikov.

### UPOZORNENIE!

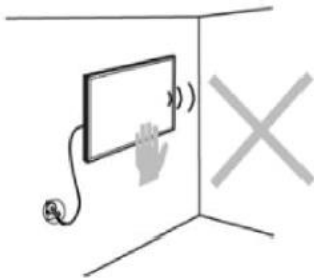

Nedotýkajte sa ohrievača počas jeho prevádzky.

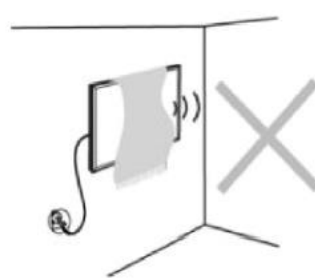

Nezakrývajte ohrievač počas jeho prevádzky.

## Termostat

Na základe porovnania teploty okolia a nastavenej teploty sa riadi prevádzkový stav vykurovacieho komponentu, aby sa dosiahol účel nastavenia teploty okolia, komfortu a úspory energie.

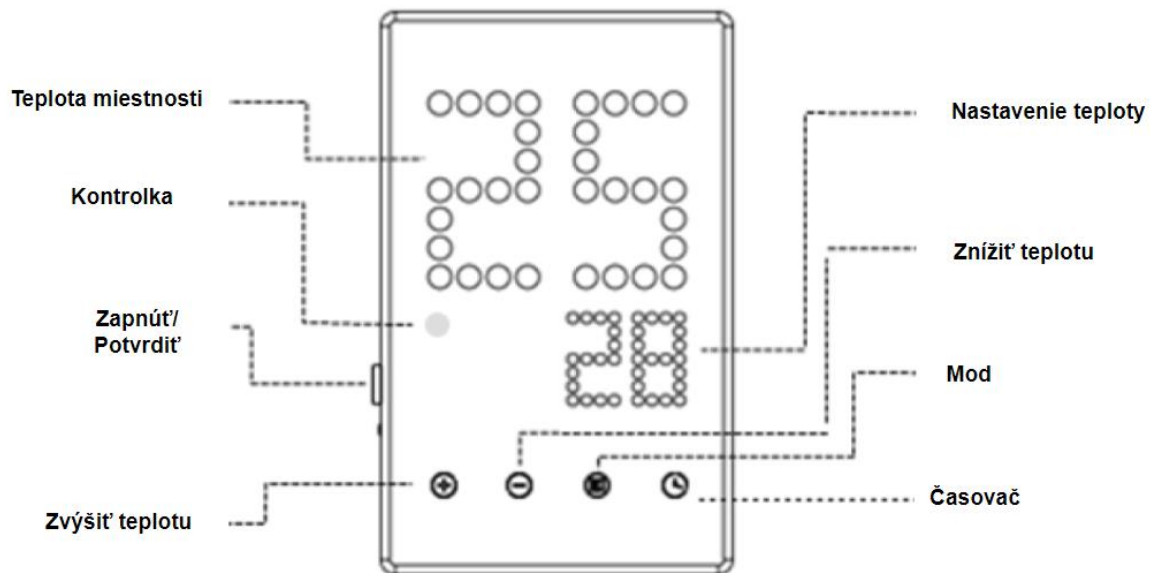

## Obsluha termostatu



Ak chcete zapnúť/vypnúť, stlačte a podržte tlačidlo na 3 sekundy. Krátko stlačte tlačidlo na potvrdenie aktuálnej operácie.



Stlačením tlačidla Mod prepnete medzi týždenným programom a programom automatické zobrazenie.



Stlačením tlačidla +/- zvýšite/znížite všetky hodnoty teploty.



Stlačením tlačidla časovača nastavíte čas.



Blikanie kontrolky: Keď kontrolka svieti na zeleno, spotrebič začne ohrievať. Keď svieti kontrolka načerveno, spotrebič prestane ohrievať.

## Režim úspory energie

Ak vnútorná teplota klesne o viac ako 3 °C v priebehu jednej minúty, termostat automaticky vypne vykurovanie a spotrebič 30 minút neohrieva. Rovnaký princíp platí aj v prípade, že sa vnútorná teplota výrazne nezvýši.

### Týždenný program

Ak chcete nastaviť týždenný program, stlačte a podržte tlačidlo časovača 3 sekundy.

1. Zobrazenie E1 - E7 znamená pracovné dni (pondelok - nedeľa).
2. Stlačením tlačidla Mod nastavte teplotu. Stlačením tlačidla  potvrdíte zadané údaje.
3. Opätovným stlačením tlačidla Mod zadajte čas spustenia (čas, kedy sa vykurovanie zapne). Stlačením tlačidla  potvrdíte zadané údaje.
4. Opätovným stlačením tlačidla Mod zadajte čas ukončenia (čas, kedy sa vykurovanie vypne). Stlačením tlačidla  potvrdíte zadané údaje. Opätovným stlačením tlačidla Mod pokračujte v zadávaní údajov pre zostávajúce dni alebo sa vráťte na štandardné zobrazenie.

POZNÁMKA: Ak počas 10 sekúnd nezadáte žiadny vstupný príkaz, aktuálny program sa ukončí a vrátite sa na štandardné zobrazenie.

## Kalibrácia teploty (teplotné programy)

Keď je jednotka vypnutá, stlačte a podržte tlačidlo Mod na 3 sekundy, čím spustíte kalibráciu teploty (teplotné programy). Pomocou funkcie +/- si môžete vybrať z nasledujúcich programov.

Program	Názov	Rozsah teploty	Popis
P1	Rozdiel teplôt vykurovania	1°	Rozdiel teplôt ohrevu je 1~5° C
P2	Kompenzácia teploty	2°	Teplotná kompenzácia je -5~5° C

POZNÁMKA: Ak počas 10 sekúnd nezadáte žiadny vstupný príkaz, aktuálny program sa ukončí a vrátite sa na štandardné zobrazenie.

## Riešenie problémov

Problém	Riešenie
Termostat nefunguje.	Skontrolujte sieťový kábel a sieťovú zástrčku.
Nesúlad medzi zobrazenou teplotou a somatosenzorickou teplotou.	Obnovte teplotu zobrazenú na displeji kalibráciou teploty.