

TRIGANO

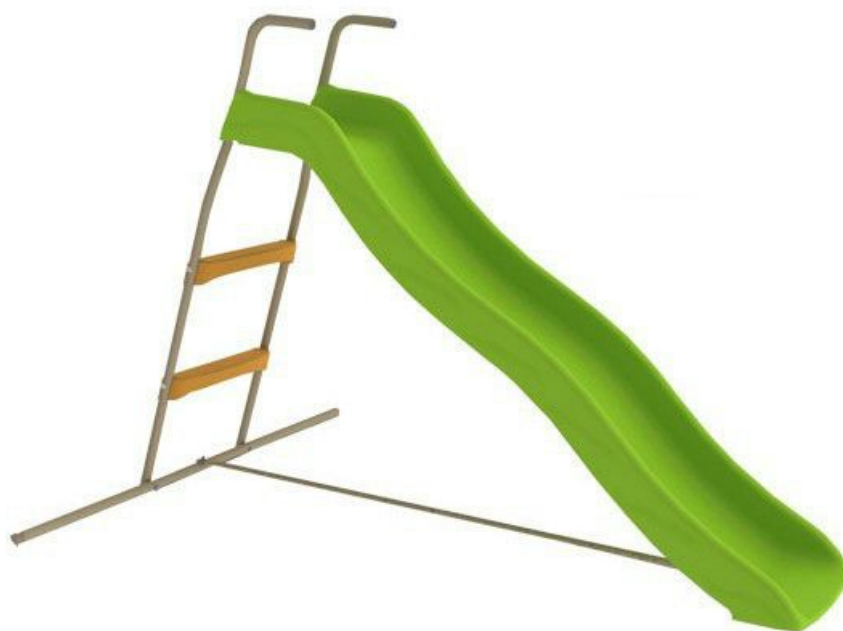

Návod na použitie: Detská šmýkačka Trigano 1,73 m

Vážené zákazníčky, vážení zákazníci

Teší nás, že ste sa rozhodli pre výrobok značky Trigano. Tento kvalitný produkt je navrhnutý pre domáce používanie. Pred poskladaním výrobku si pozorne prečítajte návod na použitie. Používajte výrobok iba tak, ako je to popísané v návode na použitie. Tento návod uschovajte pre prípadné otázky v budúcnosti ohľadne prevádzky Vášho výrobku. Prajeme Vám veľa zábavy a príjemných zážitkov.

Váš Trigano - Tím

Záruka

Kvalitné výrobky Trigano sú konštruované a testované pre hru v domácom prostredí.

Na chyby materiálu a spracovanie poskytuje Trigano záruku 2 roky.

Záruka sa nevzťahuje na opotrebované časti a škody spôsobené nesprávnou manipuláciou s výrobkom. V prípade reklamácie kontaktujte predajcu.

Záručná doba začína plynúť dátumom predaja. (Uschovajte preto doklad o kúpe).

Zákaznícky servis

Aby sme Vám mohli čo najlepšie pomôcť s prípadnými problémami na Vašom výrobku, poznačte si jeho presný názov.

Pokyny pre zaobchádzanie s výrobkom po vyradení z prevádzky.

Výrobok Trigano je recyklovateľný. Prosíme Vás, aby ste Váš výrobok po skončení životnosti odovzdali do zberní odpadu (alebo miesta na to určeného).



Kontakt

Duvlan s.r.o.

Textilná 5/897

957 01 Bánovce nad Bebravou

e-mail: servis@duvlan.com

web: www.duvlan.com

Bezpečnostné upozornenie

1. Je dôležité si prečítať manuál pred začatím montáže Vašej šmýkačky. Tieto produkty sú určené pre domáce použitie v exteriéri.
2. Odporúča sa pre deti: 3 - 8 rokov. Maximálna nosnosť šmýkačky je max. 50 kg.
3. K montáži šmýkačky sú potrební najmenej dvaja ľudia. Skontrolujte, či sú všetky matice a skrutky pevne dotiahnuté, aby nedošlo k pádu.
4. Uistite sa, že máte dostatočný priestor od šmýkačky.
5. Tento produkt môžu používať deti len pod dozorom dospeljej osoby.
6. Vykonajte montáž len na rovnom podklade, aby nedošlo k nerovnováhe. Vyvarujte sa tvrdým povrchom ako je napr. betón, asfalt alebo iný tvrdý materiál.
7. Pravidelne kontrolujte, či nie sú opotrebované niektoré časti šmýkačky. V prípade potreby je ich nutné vymeniť.
8. Je dôležité, aby nohy montáže boli osadené do betónu.

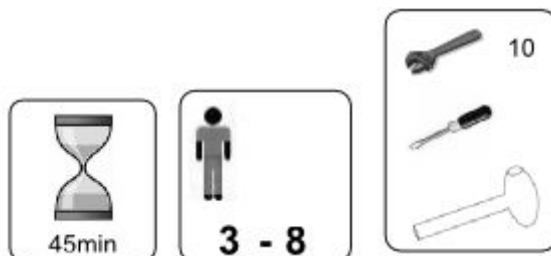





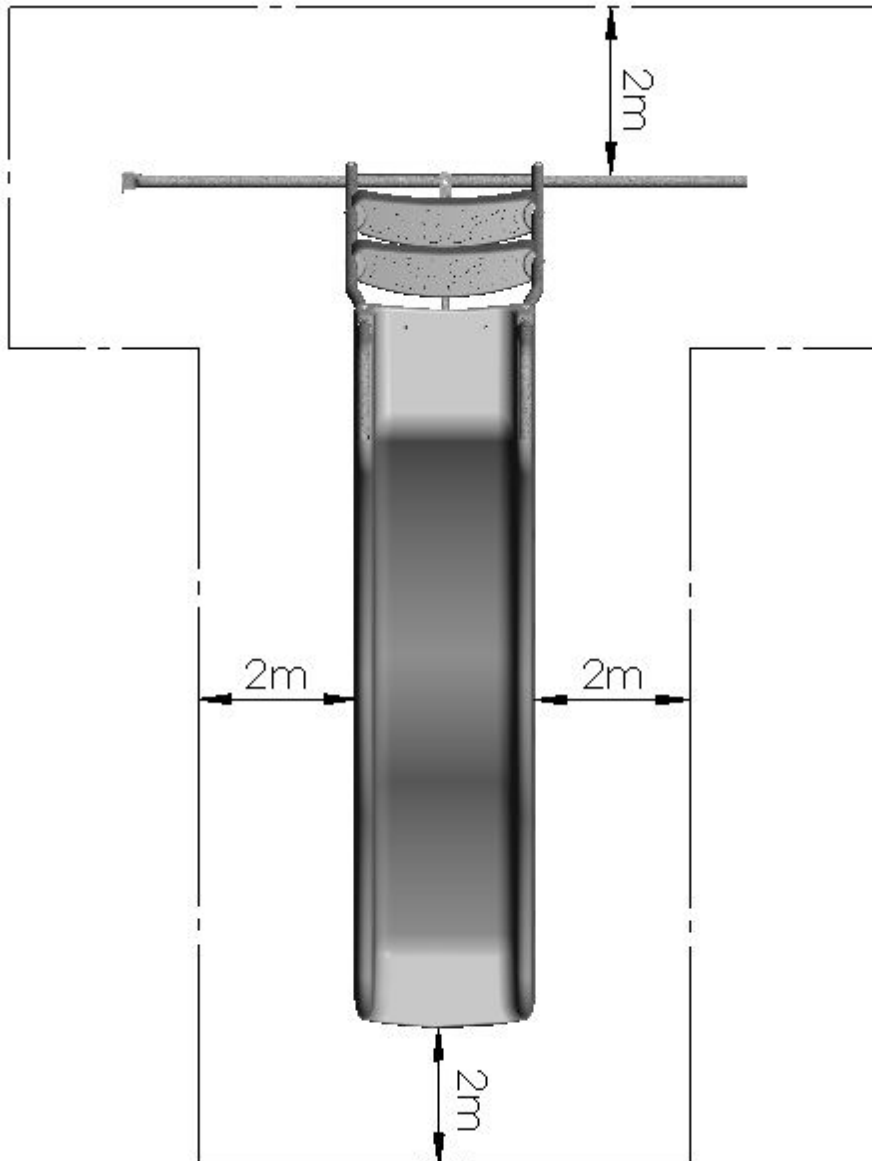

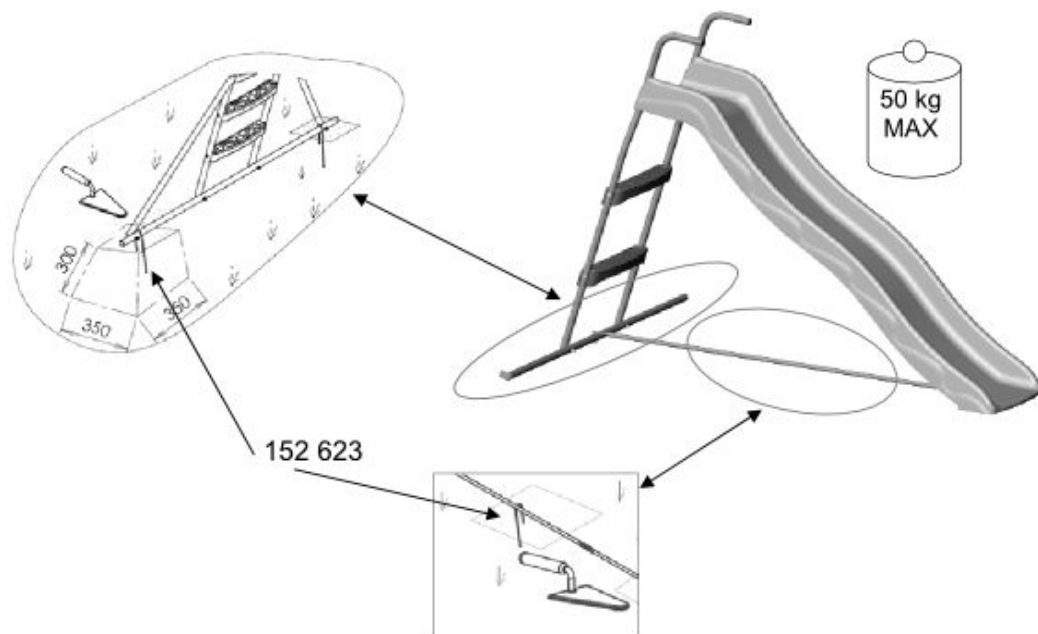







Bezpečnostná plocha: 2,00 m

- v priestore 2 m od šmýkačky nesmie byť žiadny objekt
- betón treba zasypať s 5 cm vrstvou zeminou.





Zoznam dielov

	31125P9 31125P20 31125P1		31125P9 31125P20 31125P1
151 162 17	x 1	152 623	x 3
	x 1		x 2
151 163 17		skrutka... Ø6x45 - 121 011	
	x 2		x 7
122 816		skrutka Ø6x35 - 121 008	
	x 1		x 9
151 164 17		Ø6 - 121 602	
	x 1		x 9
151 165 17		Ø6 - 121 511	
	x 1		x 1
122 846		Ø5 - 121 658	
	x 3		x 1
Ø25 - 122 536		Ø5 - 121 301	

